

# v10 konical

## Návod k použití

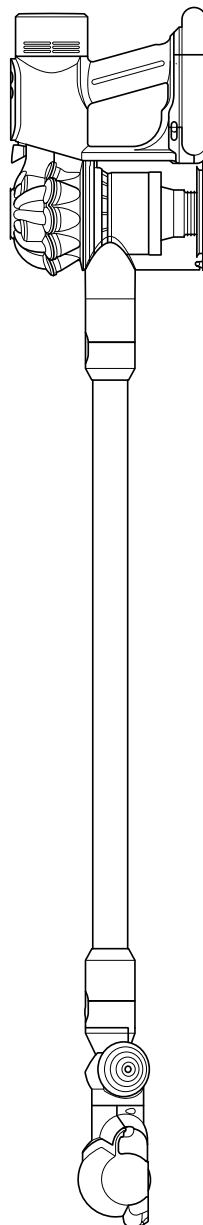

SV12.JN.000000.PN.00.000000-00-00.00.00.00.00  
WEST VERSION NO.01

### Obsah

Obsah balení

Začínáme

Vysavač Dyson V10 Konical™

Začínáme se stojanem

Auto-empty Dok™

Nabíjení vysavače ve stojanu

Auto-empty Dok™

Výměna baterie

Nabíjení spotřebiče v nabíjecím  
úchytu na stěnu Wall Dok™

Péče o podlahy

Vysypávání sběrné nádoby  
ve stojanu Auto-empty Dok™

Vyprázdnění sběrné nádoby

Čištění sběrné nádoby vysavače

Odstraňování uvízlých

blokových předmětů z vysavače

Mytí předmotorového filtru ve vysavači

Mytí výstupního filtru ve vysavači

Odstraňování blokových předmětů

z podlahové hubice All Floor Cones™

Odstraňování uvízlých blokových předmětů

z mini hubice s motorovým rotačním kartáčem

Čištění hubic

Výměna sběrného vaku ve stojanu

Auto-empty Dok™

Mytí filtru ve stojanu Auto-empty Dok™

Nákup náhradních sběrných vaků

do stojanu Auto-empty Dok™

Péče o spotřebič

**dyson**

# Obsah balení

Váš přístroj je dodáván ve 2 částech:

1. Hlavní část přístroje
2. Podlahová hubice / příslušenství

Hlavní část spotřebiče s rukojetí a nasazenou sběrnou nádobou.

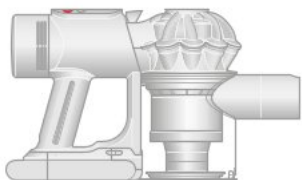

Hlavní část spotřebiče

Podlahovou hubici nebo příslušenství jednoduše připojte k přednímu konci hlavní části nebo trubici.

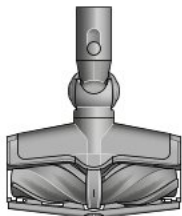

Podlahová hubice  
All Floor Cones™

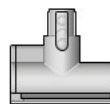

Mini hubice s motorovým  
rotačním kartáčem



Štěrbínová hubice



Trubice

Nabíječku lze používat samostatně nebo jako součást dokovací stanice.

Upozornění: Tyto položky nejsou součástí dodávky při zakoupení s dokovací stanicí Auto-empty Dok™.



Nabíječka



Úchyt Wall Dok™

Při nákupu se stojanem  
Auto-empty Dok™



Hlavní část stojanu  
Auto-empty Dok™

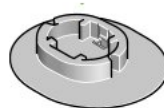

Základna stojanu  
Auto-empty Dok™



Sběrné vaky stojanu  
Auto-empty Dok™

# Začínáme

## Vysavač Dyson V10 Konical™

### Obsluha spotřebiče

Na přístroji jsou dvě snadno ovladatelná tlačítka. Horním tlačítkem vysavač zapnete a vypnete a spodním tlačítkem změňte režim výkonu.

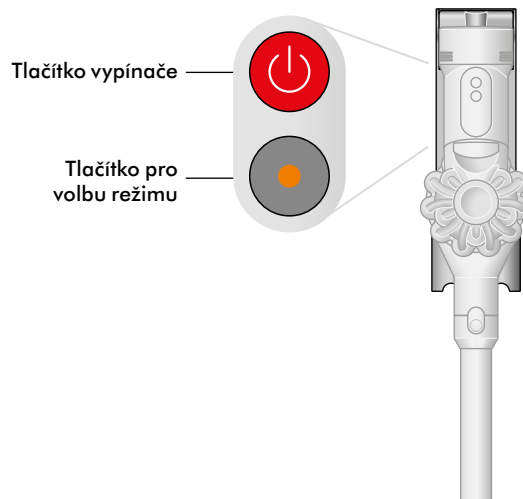

### Tři výkonové režimy

V závislosti na typu podlahy a úrovni potřebného sání, můžete přepínat mezi třemi režimy výkonu pomocí tlačítka Mode (režim).

Režim Eko: pro delší, lehčí úklid

Střední režim (MED): pro běžný úklid

Režim MAX: pro silnější sací výkon



Eco



Med



MAX



### Úklid obtížně dostupných míst

Sejměte trubici a vybranou hubici nasadte přímo na vstup sběrné nádoby, abyste mohli vysavač používat jako ruční.



# Začínáme se stojanem Auto-empty Dok™

Umístěte hlavní část dokovací stanice na základní desku.

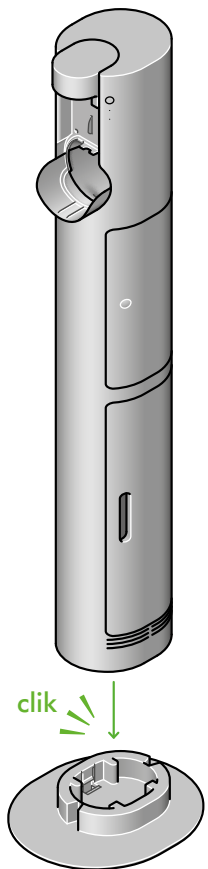

Dokovací stanici zapojte do elektrické zásuvky a připravte ji k použití s vysavačem.

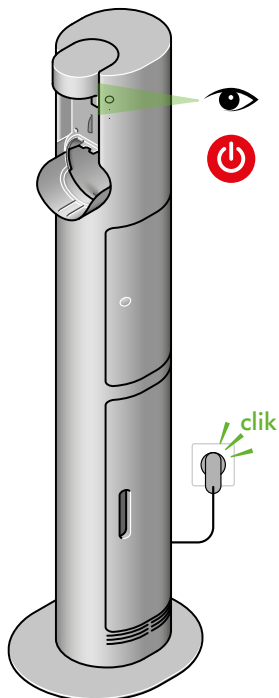

Vysavač nakloňte dopředu a posunutím nahoru zacvakněte do správné polohy.

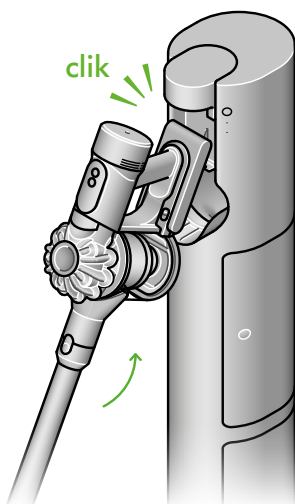

Najděte svítící kontrolku a zkontrolujte, zda se přístroj nabíjí.

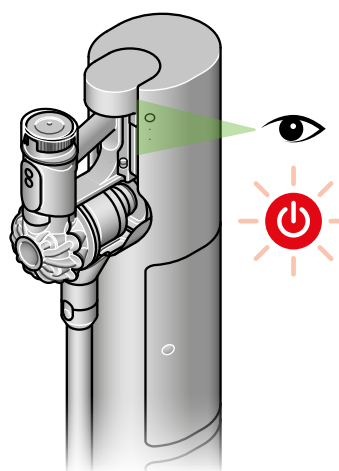

# Nabíjení vysavače ve stojanu Auto-empty Dok™

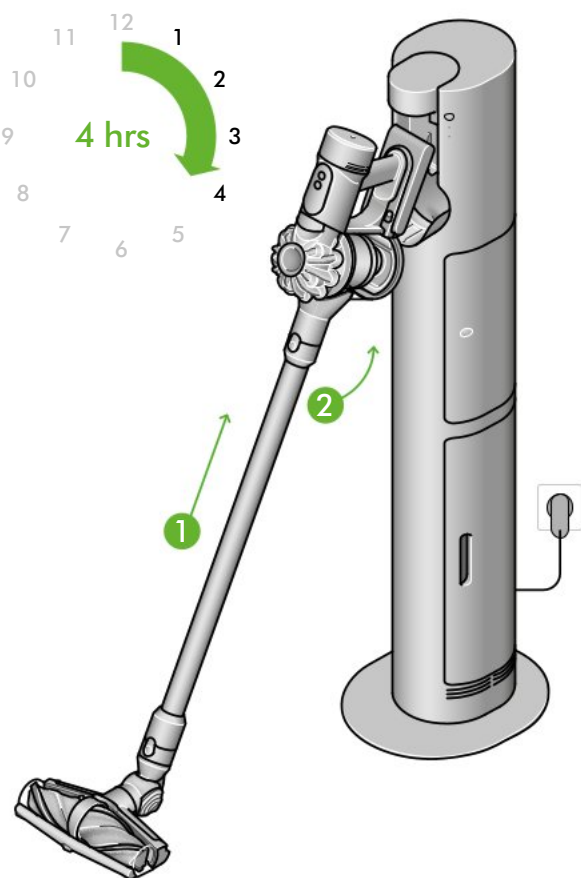

Pokud máte stojan Auto-empty Dok™, umístěte vysavač do doku. Před prvním použitím nechte vysavač až čtyři hodiny nabíjet, dokud nebude plně nabitý.

## Výměna baterie

Pokud máte další vyměnitelné baterie, doporučujeme je střídat, aby byl zachován rovnoměrný výkon.

### Vyjmutí baterie

Stiskněte tlačítko pro uvolnění baterie na rukojeti a vysuňte baterii ze spotřebiče.

Nabijte baterii.

### Opětovné vložení baterie

Zarovnejte druhou baterii s rukojetí a zasuňte ji. Pevně zatlačte, dokud nezacvakne na místo.

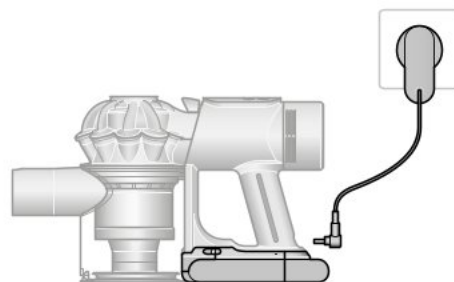



Baterie je umístěna pod rukojetí vysavače.

# Nabíjení spotřebiče v nabíjecím úchytu na stěnu Wall Dok™

Před prvním použitím nechte spotřebič až čtyři hodiny nabíjet, dokud nebude plně nabitý. Během nabíjení baterie bude LED kontrolka blikat a informovat o úrovni nabití. Jakmile bude přístroj plně nabitý, kontrolka zhasne.



## LED kontrolky baterie

	<b>Pulzuje modrá</b>	Probíhá nabíjení
	<b>Žádná nesvíí</b>	Přístroj je plně nabitý
	<b>Bliká modrá</b>	Chyba baterie

## LED kontrolky přístroje (tlačítko režimu)

	<b>Nepřetržitě svítí modrá, zelená nebo červená</b>	Normální provoz
	<b>Bliká modrá, zelená nebo červená</b>	Nízký stav baterie
	<b>Žádná nesvíí</b>	Baterie je vybitá
	<b>Trvale svítící oranžová kontrolka</b>	Chyba motoru
	<b>Blikající oranžová kontrolka</b>	Nekompatibilní hubice
	<b>Blikající bílá kontrolka</b>	Cyklona není správně nasazená

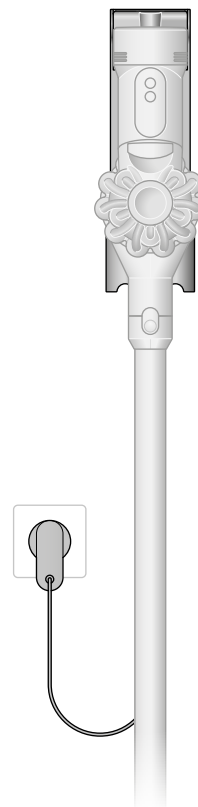

## Péče o podlahy

Zkontrolujte, zda je spodní strana podlahové hubice nebo nástavce čistá a bez cizích předmětů, které by mohly způsobit poškození.

Než začnete vysávat podlahu, rohože nebo koberce, přečtěte si pokyny k jejich čištění, které uvádí výrobce podlahové krytiny.

Rotační kartáč podlahové hubice nebo mini hubice s motorovým rotačním kartáčem může některé podlahové krytiny poškodit. Některé materiály koberců se mohou třepit, pokud se při vysávání používá rotační kartáč. Pokud se tak stane, doporučujeme vysávat bez hubice s motorovým rotačním kartáčem a konzultovat problém s výrobcem podlahové krytiny.

# Vysypávání sběrné nádoby ve stojanu Auto-empty Dok™

Zjednodušte si vyprazdňování sběrné nádoby zasunutím vysavače do dokovací stanice, dokud neuslyšíte cvaknutí. Na dokovací stanici uvidíte bíle blikající kontrolku. To by mělo automaticky spustit cyklus automatického vyprazdňování.

Pro případ, že cyklus potřebujete spustit znovu, stiskněte červené tlačítko na doku.



## Indikátory na dokovací stanici

1. Cyklus vyprazdňování je indikován bílou pulzující kontrolkou.
2. Plný sběrný vak je indikován trvale svítící oranžovou kontrolkou (nepulzuje).

Pokud vak chybí nebo není vložen správně, začne blikat oranžová kontrolka. Instalujte nový vak, nebo vyjměte a znovu vložte původní vak. Po vyřešení problému kontrolka zhasne.

3. Uvzlé nečistoty jsou indikovány trvale svítící oranžovou kontrolkou. To znamená, že je nepříznivě ovlivněn proces samovyprazdňování.

## LED indikátor prachové vložky

	Trvale svítící oranžová kontrolka	Sběrný vak je plný
	Pulzuje oranžová kontrolka	Chybí sběrný vak

## LED indikátor ucpání

	Trvale svítící oranžová kontrolka	Pokud je zjištěno ucpání filtru nebo systému
--	-----------------------------------	--

# Vyprázdnění sběrné nádoby

Sběrnou nádobu vyprázdněte, jakmile nečistoty dosáhnou značky MAX – nádobu nenechte přeplnit. Používání spotřebiče, když jsou nečistoty nad horní linkou znázorňující maximum, může ovlivnit jeho výkon a vyžadovat častější čištění filtru. Uvolňovací tlačítko sběrné nádoby se nachází vedle bloku cyklon na horní části vysavače.

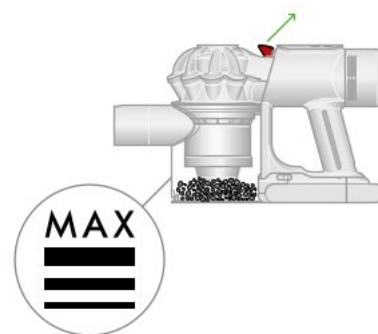

Značku MAX najdete na boku sběrné nádoby.

## Uvolnění nečistot

Vyjměte trubici z vysavače.

Držte vysavač nad odpadkovým košem a zatáhněte za červené táhlo sběrné nádoby směrem nahoru. Blok cyklon se vysune nahoru a dno sběrné nádoby se otevře.

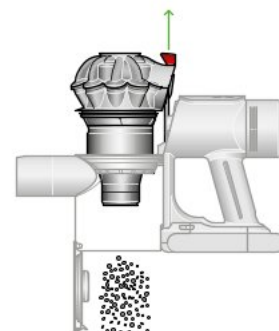

## Minimalizace kontaktu s prachem

Při vyprazdňování zasuňte sběrnou nádobu do prachotěsného sáčku a utěsněte jej. Opatrně vyjměte sběrnou nádobu ze sáčku, uzavřete jej a vyhodďte.

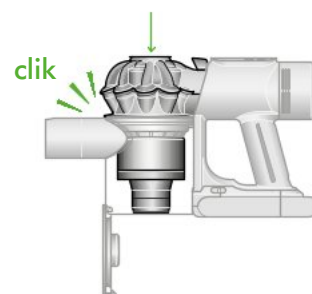

## Uzavření sběrné nádoby

Zatlačte na blok cyklon a zasuňte jej dolů, dokud nezapadne na své místo. Zavřete a zatlačte na dno sběrné nádoby směrem vzhůru, dokud nezapadne na své místo.

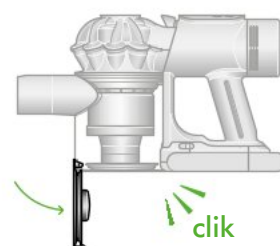

# Čištění sběrné nádoby vysavače

Sběrnou nádobu vysypte, jakmile její obsah dosáhne horní značky.

Pokud používáte spotřebič s plnou sběrnou nádobou, je možné, že budete muset filtrační jednotku čistit častěji.

## Vyprázdnění sběrné nádoby

Vyjměte trubici z vysavače.

Držte vysavač nad odpadkovým košem a zatáhněte za červené táhlo sběrné nádoby směrem nahoru. Blok cyklon se vysune nahoru a dno sběrné nádoby se otevře.

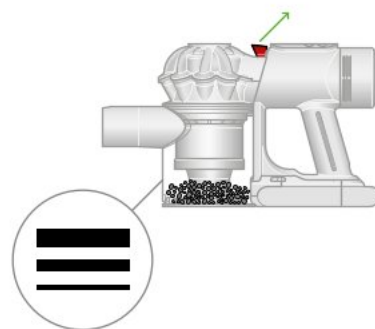

Značku MAX najdete na boku sběrné nádoby.

## Vyjmutí cyklony

Zatáhněte za červené táhlo pro otevření sběrné nádoby směrem nahoru. Blok cyklon se vysune nahoru a dno sběrné nádoby se otevře.

Vyhledejte červené tlačítko pro uvolnění cyklon za blokem cyklon a jeho stisknutím uvolněte blok cyklon od spotřebiče.

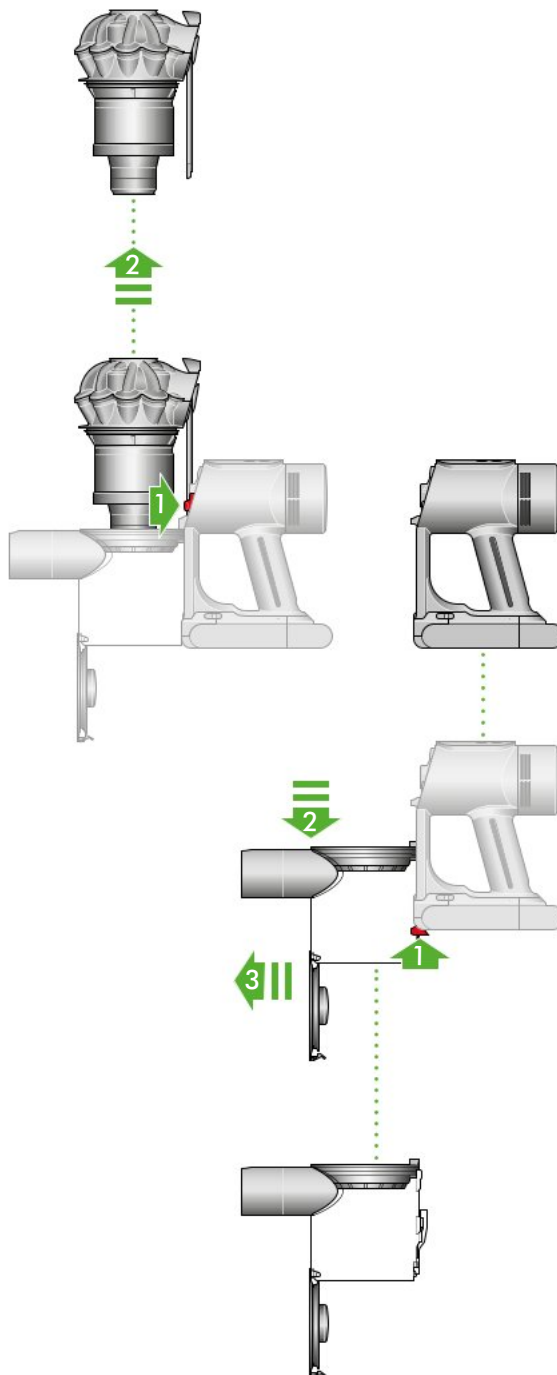

## Vyjměte sběrnou nádobu

Zatlačte na červenou pojistku umístěnou na spodní straně a sběrnou nádobu vysuňte směrem dolů ze spotřebiče.

## Čištění sběrné nádoby

Otřete vlhkou utěrkou, která nepouští vlákna. Sběrnou nádobu nevkládejte do myčky na nádobí ani nepoužívejte žádné čisticí prostředky, leštidla nebo osvěžovače vzduchu.

Ujistěte se, že sběrná nádoba je před nasazením zpět zcela suchá.

## Opětovné nasazení sběrné nádoby

Zarovnejte výstupky na sběrné nádobě s drážkami na hlavním těle spotřebiče a nasuňte sběrnou nádobu vzhůru, dokud nezapadne na místo.

## Opětovné nasazení bloku cyklon

Zasuňte blok cyklon zpět do drážek hlavního těla spotřebiče a zatlačte na něj, dokud nezapadne na své místo.

Silněji zatlačte na dno sběrné nádoby směrem vzhůru, dokud nezaklapne na své místo.

# Odstraňování uvízlých blokujících předmětů z vysavače

Spotřebič je vybaven automatickým vypínáním. Pokud je jakákoli jeho část zablokovaná, motor spotřebiče bude pulzovat a nebude pracovat, dokud nebude zablokování odstraněno.

Než začnete hledat uvízlé nečistoty, odpojte svůj spotřebič od nabíječky. Dávejte pozor, abyste se nedotkli spouštěcího tlačítka, a dávejte pozor na ostré předměty.

Než začnete hledat uvízlé nečistoty, nechte spotřebič vychladnout.

Při hledání blokujících předmětů a nečistot spotřebič nepoužívejte. Mohlo by dojít ke zranění.

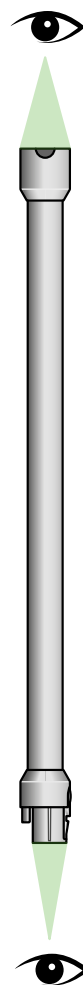
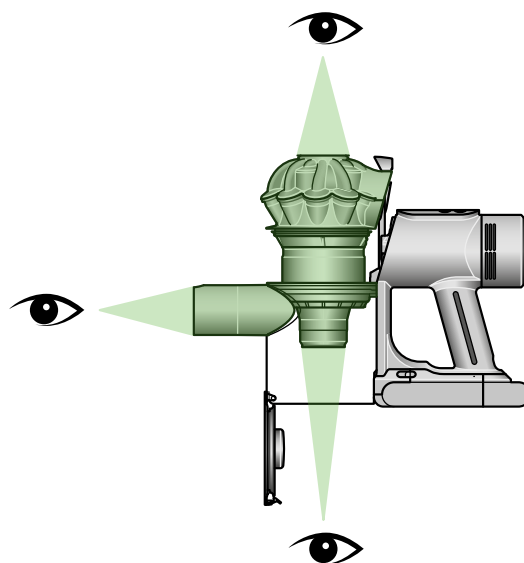

# Mytí předmotorového filtru ve vysavači

## Vyjmutí filtru

Vysuňte filtr z horní části bloku cyklon.

Oklepáním odstraňte největší prach a nečistoty.

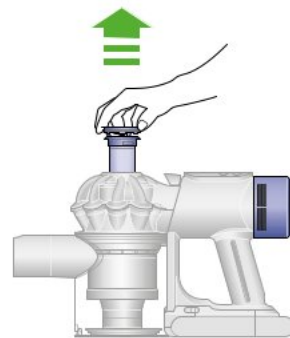

## Mytí filtrační jednotky

Podržte otevřeným koncem filtru pod tekoucí vodou z kohoutku, dokud nepoteče čistá voda.

Otočte filtr spodní částí vzhůru a oklepte jej, abyste odstranili přebytečnou vodu.

Vodou opláchněte filtry z vnější strany, dokud nebude odtékat čistá voda.

Stiskněte a zmáčkněte filtr oběma rukama a vymačkejte všechnu přebytečnou vodu.

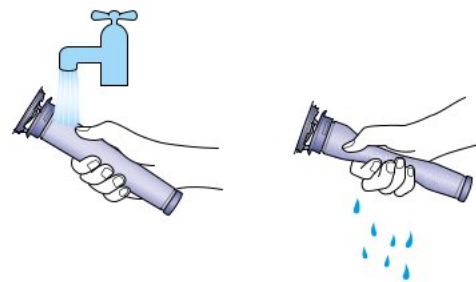

## Sušení filtrační jednotky

Nechejte filtrační jednotku schnout alespoň 24 hodin na dobře větraném teplém místě.

Nesušte filtr v sušičce ani v blízkosti otevřeného ohně.

**Důležité:** Než vrátíte filtrační jednotku zpět do spotřebiče, musí být dokonale suchá. Použití vlhkého filtru by mohlo váš spotřebič poškodit.

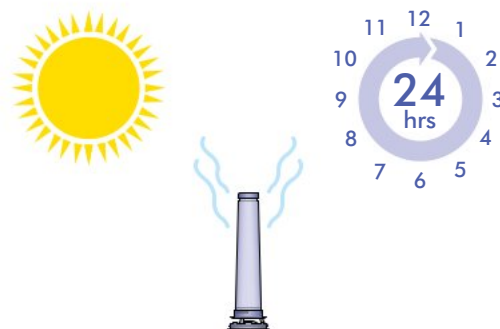

Upozornění: Před opětovným vložením filtru do cyklony se ujistěte, že je filtr zcela suchý.

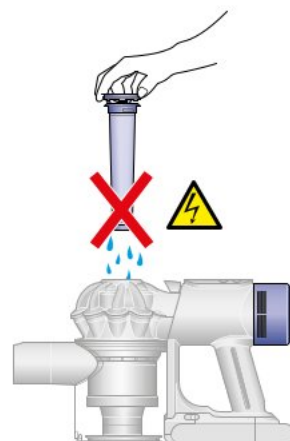

## Opětovné vložení filtru

Zarovnejte šipku na horní straně filtru s táhlem pro uvolnění sběrné nádoby.

Zatlačte jej dolů, aby pevně zapadl na místo.

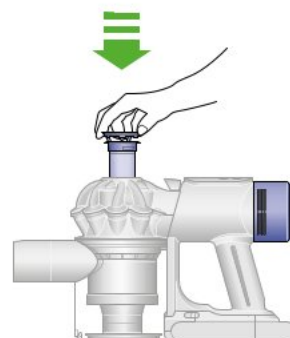

# Mytí výstupního filtru ve vysavači

## Vyjmutí filtrační jednotky

Otočením proti směru hodinových ručiček a jejím vysunutím vyjměte filtrační jednotku ze spotřebiče.

Výstupní filtr je vyjímán ze zadní části přístroje nad rukojetí.

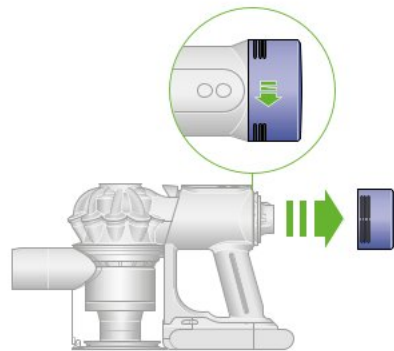

## Mytí filtrační jednotky

Vnitřek filtru proplachujte pod studenou tekoucí vodou a otáčejte jím, abyste se ujistili, že je celý vnitřek čistý.

Opakujte, dokud neprotéká čistá voda.

## Vytřepání vody

Vyprázdněte filtrační jednotku a jemným třepáním odstraňte přebytečnou vodu.

Ve vytřepávání vody pokračujte, dokud bude z filtru nějaká voda odkapávat.

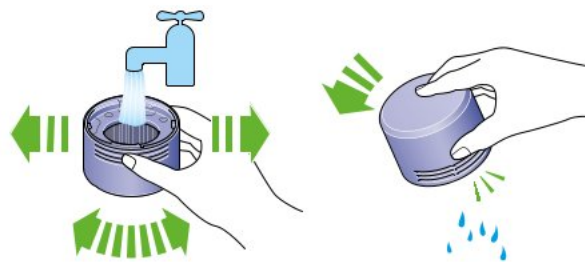

## Sušení filtrační jednotky

Položte filtr otevřeným koncem nahoru, aby vyschl.

Nechejte filtrační jednotku schnout alespoň 24 hodin na dobře větraném teplém místě.

Nesušte filtr v sušičce ani v blízkosti otevřeného ohně.

Důležité: Než vrátíte filtrační jednotku zpět do spotřebiče, musí být dokonale suchá. Použití vlhkého filtru by mohlo váš spotřebič poškodit.

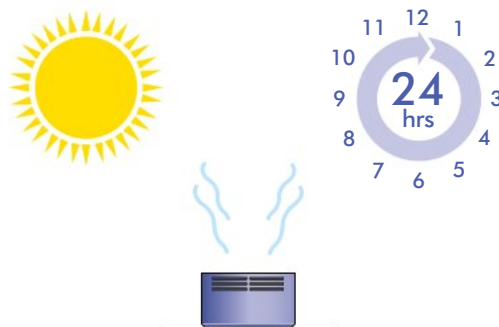

Upozornění: Před opětovným vložením filtru do cyklony se ujistěte, že je filtr zcela suchý.

## Opětovné nasazení filtru

Nasuňte filtr na spotřebič, zarovnaný v tzv. otevřené poloze.

Pootočením ve směru hodinových ručiček zajistěte filtr v zamčené poloze.

\*Může se lišit v drobných detailech.

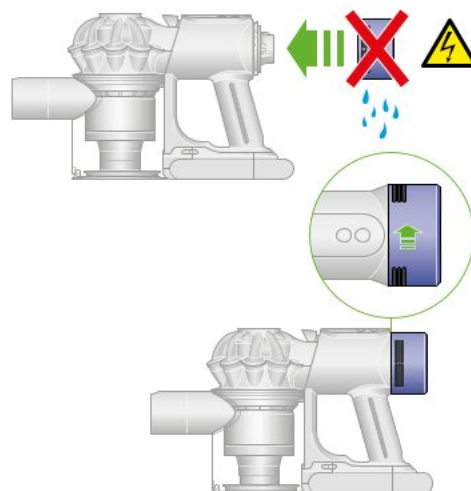

# Odstraňování blokujících předmětů z podlahové hubice All Floor Cones™

Rotační kartáč podlahové hubice All Floor Cones™ není omyvatelný. Pro zachování optimálního výkonu pravidelně kontrolujte rotační kartáče a odstraňujte nečistoty. Ujistěte se, že je spotřebič vypnutý a odpojený od nabíječky. Žádnou část spotřebiče nevkládejte do myčky na nádobí ani nepoužívejte žádné čisticí prostředky, leštidla nebo osvěžovače vzduchu.

## Sejmutí krytu a vyjmutí rotačních kartáčů

Zvednutím plastových klipů vlevo a vpravo na zadní části podlahové hubice uvolněte kryt. Otočte a tahem každý z kartáčů vyjměte.

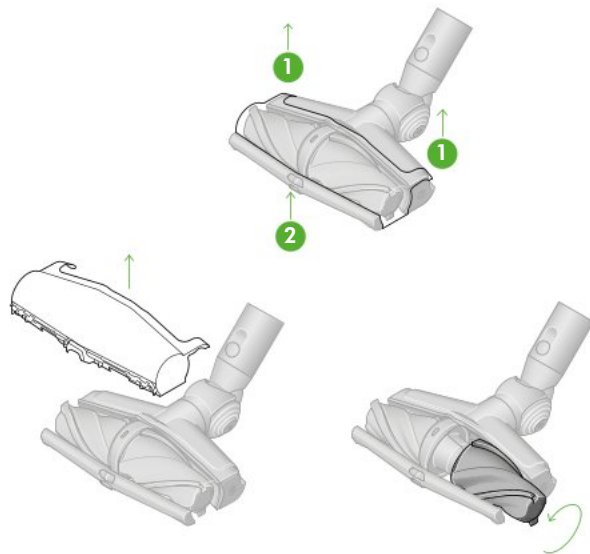

## Hledání nečistot a uvízlých předmětů

Odstraňte veškeré nečistoty z rotačního kartáče. Zkontrolujte vnitřek podlahové hubice a odstraňte veškeré nečistoty a blokuující předměty. Podlahová hubice All Floor Cones™ ani rotační kartáč nejsou omyvatelné. Otřete vlhkou utěrkou, která nepouští vlákna.

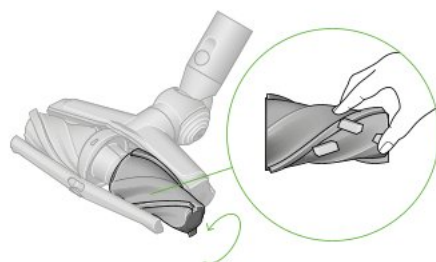

## Opětovné sestavení podlahové hubice All Floor Cones™

Nasadte rotační kartáče zpět tak, aby barva plastového úchytu na kónickém kartáči odpovídala barvě na podlahové hubici. Nasadte kryt zpět jemným zasunutím na místo a zajistěte zacvaknutím klipů.

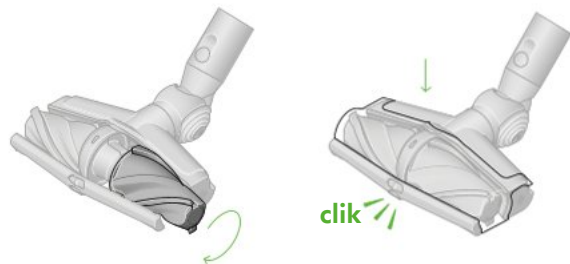

# Odstraňování uvízlých blokujících předmětů z mini hubice s motorovým rotačním kartáčem

Rotační kartáč mini hubice není omyvatelný. Pro zachování optimálního výkonu pravidelně kontrolujte rotační kartáč a odstraňujte veškeré nečistoty.

Ujistěte se, že nabíjecí adaptér je odpojený od spotřebiče a dejte pozor, abyste nestiskli vypínač.

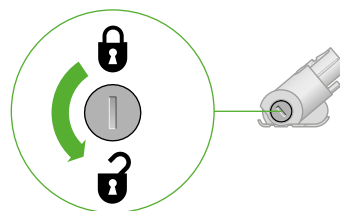

## Vyjměte rotační kartáč

Žádnou část spotřebiče nevkládejte do myčky na nádobí ani nepoužívejte žádné čisticí prostředky, leštidla nebo osvěžovače vzduchu.

Pro odjištění koncovky použijte minci.

Otočte koncovkou a sejměte ji z rotačního kartáče. Koncovku nemyjte ani nenamáčejte.

Vysuňte rotační kartáč z podlahové hubice.

## Hledání nečistot a uvízlých předmětů

Odstraňte veškeré nečistoty z rotačního kartáče.

Zkontrolujte vnitřek podlahové hubice a odstraňte veškeré nečistoty a blokující předměty.

Mini hubice ani motorový rotační kartáč nejsou omyvatelné. Otřete vlhkou utěrkou, která nepouští vlákna.

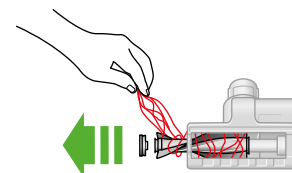

## Opětovné vložení rotačního kartáče

Nasadte koncovku zpět na rotační kartáč a nasuňte jej zpět do podlahové hubice.

Otočte koncovkou ve směru hodinových ručiček do polohy zajištěno.

Podlahová hubice není omyvatelná. Lze ji otírat pouze vlhkou utěrkou, která nepouští vlákna.

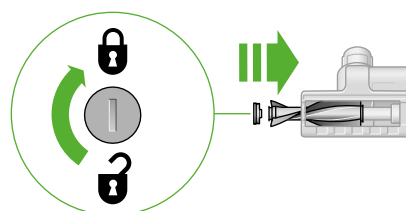

# Čištění hubic

Žádnou část spotřebiče nekládejte do myčky na nádobí ani nepoužívejte žádné čisticí prostředky, leštidla nebo osvěžovače vzduchu.

Otřete vlhkou utěrkou, která nepouští vlákna, aniž byste se dotkli přípojovacího konektoru.

Před použitím se ujistěte, že jsou hubice zcela suché.

## Štěrbínová hubice

Podlahové hubice ani motorové rotační kartáče neomývejte ani nenamáčejte. Obsahují elektronické součástky, které by mohly být vodou, čisticími a lešticími prostředky nebo osvěžovači vzduchu poškozeny.



Štěrbínová hubice

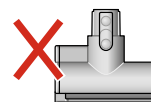

Mini hubice s motorovým rotačním kartáčem

# Výměna sběrného vaku ve stojanu Auto-empty Dok™

## Krok 1

Pokud je vak plný, kontrolka bude svítit nepřetržitě oranžově, když je přístroj v dokovací stanici. Jakmile je vak plný, vysavač se okamžitě přestane vyprazdňovat.

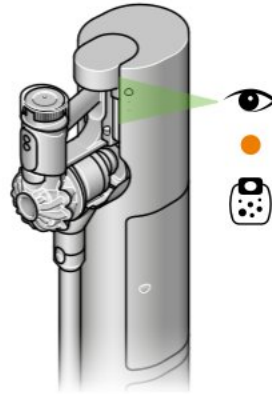

## Krok 2

Otevřete spodní dvířka na dokovací stanici a plnou sběrnou nádobu vysuňte z dokovací stanice. Plný vak sběrné nádoby zlikvidujte do odpadkového koše.

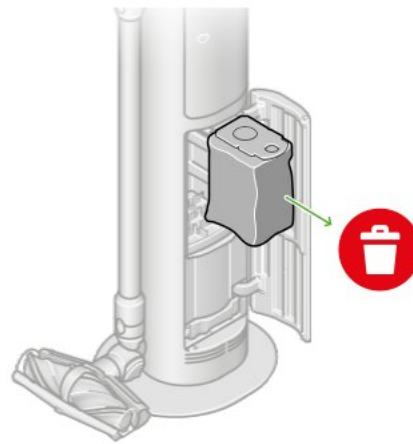

## Krok 3

Zasuňte nový vak do drážky. Chcete-li koupit náhradní vaky do sběrné nádoby, naskenujte QR kód pod sběrnou nádobou.

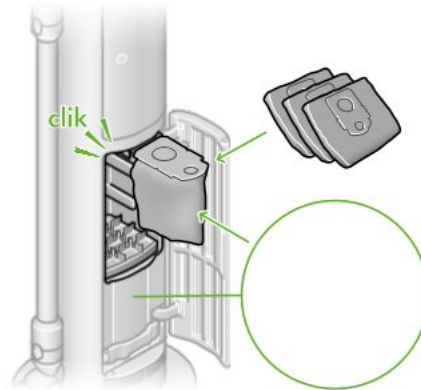

## Krok 4

Ujistěte se, že je nový vak správně vložen. Pokud kontrolka nezhasne, vyjměte jej a vložte znovu.

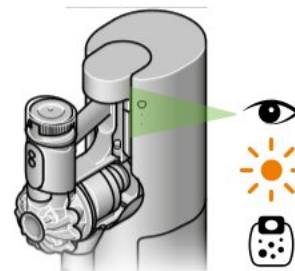

# Mytí filtru ve stojanu Auto-empty Dok™

Za účelem zajištění nejlepší péče a udržení maximální funkčnosti stanice se doporučuje čistit filtr dokovací stanice každé 2 měsíce (60 dní).

Vytáhněte a vysuňte HEPA filtr a vyčistěte ho pod tekoucí vodou.

Zatřepáním a nakloněním se ujistěte, že ve filtru nezůstala žádná přebytečná voda.

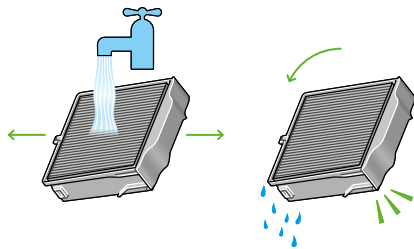
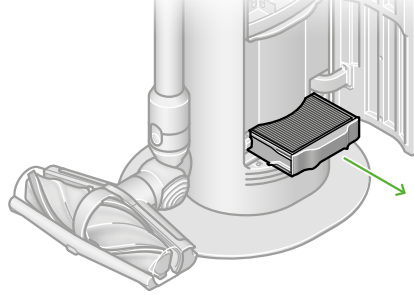

Před umístěním filtru zpět do dokovací stanice se ujistěte, že je zcela suchý.

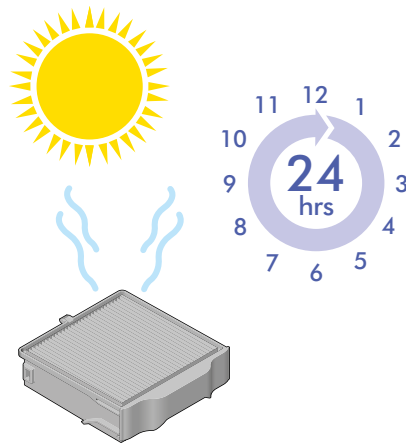

Před zahájením samovyprazdňování se ujistěte, že je filtr zasunut v dokovací stanici a že jsou spodní dvířka zavřená.

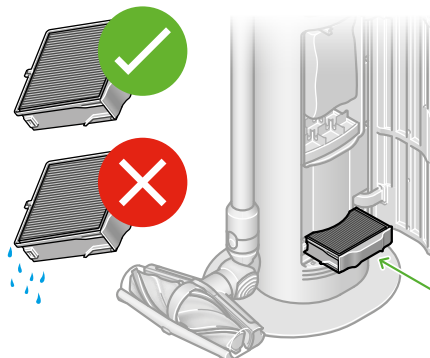

# Nákup náhradních sběrných vaků do stojanu Auto-empty Dok™

Náhradní sběrné vaky lze zakoupit následujícími způsoby:

- Na stránce Příslušenství na webu Dyson.cz
- Pomocí aplikace MyDyson™
- Naskenováním QR kódu uvedeného na dokovací stanici

---

## Péče o spotřebič

Abyste vždy dosáhli nejlepšího výkonu svého spotřebiče, je důležité jej pravidelně čistit a odstraňovat uvízlé předměty a nečistoty.

### Každodenní péče o spotřebič

Pokud je spotřebič zaprášený, otřete jej vlhkou utěrkou, která nepouští vlákna.

### Péče o baterii

Za účelem dosažení nejlepšího výkonu a životnosti baterie použijte režim MAX pouze tehdy, když je to potřeba.

Baterie je navržena k nabíjení v dokovací stanici a po úplném nabití se nabíjení zastaví. Vracení přístroje do dokovací stanice pomáhá udržovat její životnost.

Přístroj nebude fungovat ani se nabíjet, pokud okolní teplota klesne pod 5 °C. To je z důvodu ochrany motoru a baterie.

### Kde najít sériové číslo přístroje

Sériové číslo je vytištěné na hlavní části přístroje za zadní stranou průhledné sběrné nádoby. Sériová čísla použijte k registraci přístroje.

Další informace a podpůrná videa k vašemu přístroji najdete online: [www.dyson.cz/podpora/kontakt](http://www.dyson.cz/podpora/kontakt)